

この度は EU-ONE をお買い上げいただき、まことにありがとうございます。
製品の性能を最大限に活用するため、また安全に動作させるため、ご使用前に
この取扱説明書を必ずお読みください。
また、お読みになったあとも、大切に保管いただきますようお願いいたします。

■特徴

- ・ 25 音色音源、5 種類の多彩なプレイモード。
- ・ 4 種類のドラムリズム内蔵。
- ・ 折りたたみ型で持ち運びに便利。
- ・ Bluetooth MIDI デバイスとして使用できます。
- ・ 音程設定やテンポ、コード設定などが可能なスマートフォンアプリがあります。

■同梱品

- ・ 本体
- ・ 9V 電池 x 1
- ・ Mini USB ケーブル x 1
- ・ ゴムシート x 1
(取付方法、右記図参照)

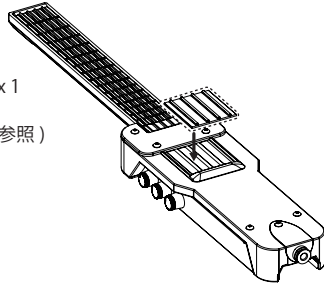

■各部の名称と機能

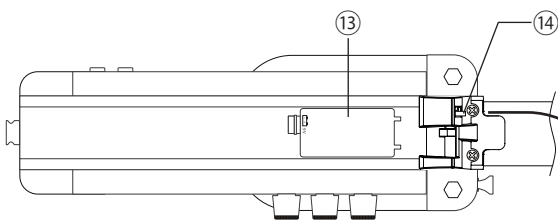
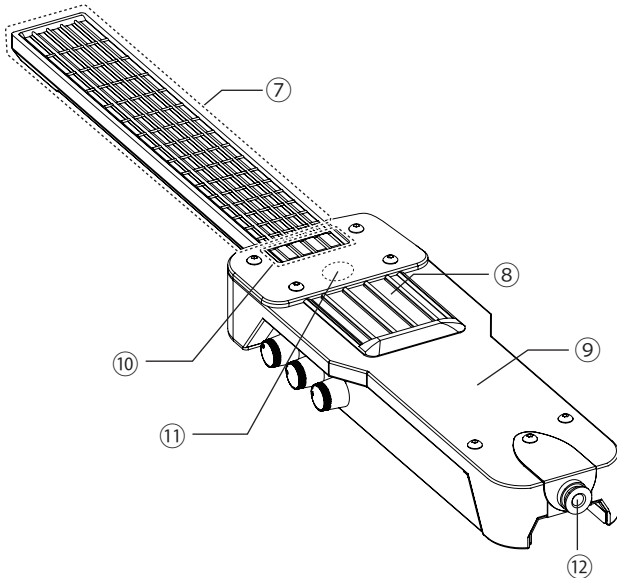
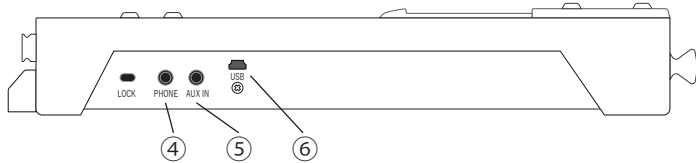
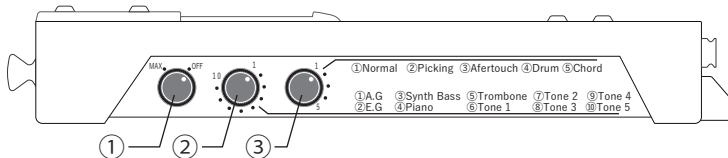

■仕様

- ・ 入力端子 ステレオ AUX 入力
- ・ 出力端子 ヘッドホン x1、6.3 mm MONO x1
- ・ 専用アプリ
- ・ Bluetooth Low Energy 対応
- ・ 重量：682g(本体のみ)
- ・ サイズ：527 mm x 94 mm x 34 mm (折りたたみ時：282x94x34mm)
- ・ 電源：9V 電池または USB Mini B 端子

※電源の電圧低下により、正しく動作しない場合があります。
(一定テンポのノイズ発生、音の途切れ、Bluetooth の接続不具合など)
電池やモバイルバッテリーを交換することで症状は改善されますが、
消費電力が大きいため USB からの給電を推奨します。

①電源と音量

OFF の位置から時計回り方向に回すと電源が入り、音量が上がります。

※使用後は必ず電源を切ってください。

②トーン切替

1 ~ 10 のトーン切り替えが出来ます。

※アプリ使用で他のトーンもお楽しみいただけます。

- ① Ac.Guitar(nylon) ② El.Guitar ③ Synth Bass ④ Piano
- ⑤ Trombone ⑥ Synth Strings ⑦ Blown Bottle
- ⑧ Synth Brass ⑨ Shamisen ⑩ Orchestral Harp

③プレイモード切替

ピッキング時の音の出方が変更できます。

- ① Normal ② Picking ③ Aftertouch ④ Drum ⑤ Chord

④ヘッドホン端子

ステレオ / ヘッドホン / アンプスピーカーを接続します。

※6.3 mm 出力端子との同時利用はできません。

⑤AUX 入力端子

スマートフォン等外部音源をミキシングできます。

※音量調整は外部オーディオで行ってください。

⑥USB 端子

USB ケーブルと AC アダプターを使い AC100v から電源を取ります。PC やモバイルバッテリーからも電源供給できます。

⑦指板プレート

出したい音の弦、フレットを押さえてください。音及び位置は実際のウクレレと同じです。

⑧ピッキングセンサー

ピックや指でゴム突起部を弾いて演奏します。

⑨ドラムセンサー

プレイモードを「ドラム」に切り替えると、ドラム・パーカッションの強弱表現可能なドラムの音を出します。

⑩4×リズムボタン

4 種類の内蔵ドラム・リズムを出す時に使用します。

プレート付け根の 4 つの四角い部分を押しとリズムが始まり、再び押しと止まります。

※一連のドラム・リズムはアプリで変更できます。

⑪電源ランプ

電源が入るとランプが点灯します。

⑫6.3 mm 出力端子 (MONO)

6.3 mm 端子でアンプまたはミキサーに接続します。

※使用時はヘッドホン端子は無効となります。

⑬電池カバー

9v 乾電池 (0006P) を使用します。

⑭折りたたみつまみ

白いつまみを外側へスライドさせ固定を解除し、プレートを折りたたんでください。

※つまみをスライドしないまま力かけると故障の原因になります。

■スケール

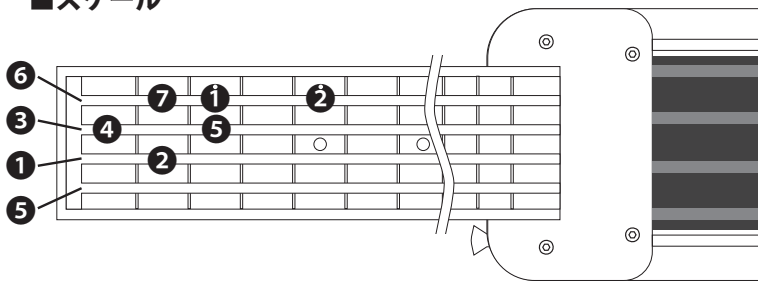

①ド (C) ②レ (D) ③ミ (E) ④ファ (F) ⑤ソ (G) ⑥ラ (A) ⑦シ (B)

■プレイモード

①Normal

ピッキングセンサーを弾くと音を出し、徐々に弱くなり消えます。プレートの押さえ位置を移動したり離すと、音は止まります。

②Picking

ピッキングセンサーを長押しすると、その間連続ピッキングとなります。押さえる強さにより強弱をつけることができます。

③Aftertouch

ピッキングセンサーを押さえるとアルペジオのような演奏となります。

④Drum

このモードでは指板プレートの機能は無効になります。

出音センサーを押すと各4種類のドラム音が出ます。ドラムセンサー部分を叩くとドラム音が出ます。全て叩く強さにより強弱をつけることができます。(右記図参照)

⑤Chord

4番目の弦(一番下)にセットされたコードの音になります。

※出荷時のセットは「C、D、E、F、G、A、B」です。

またアプリを使用し、他のコード設定に切り替えることができます。

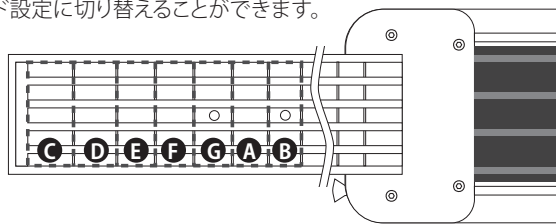

■使用イメージ

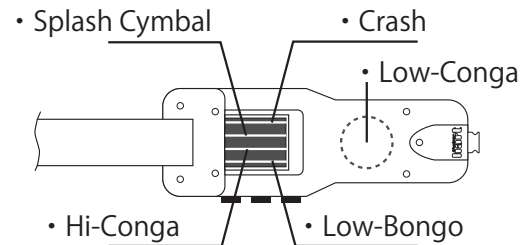
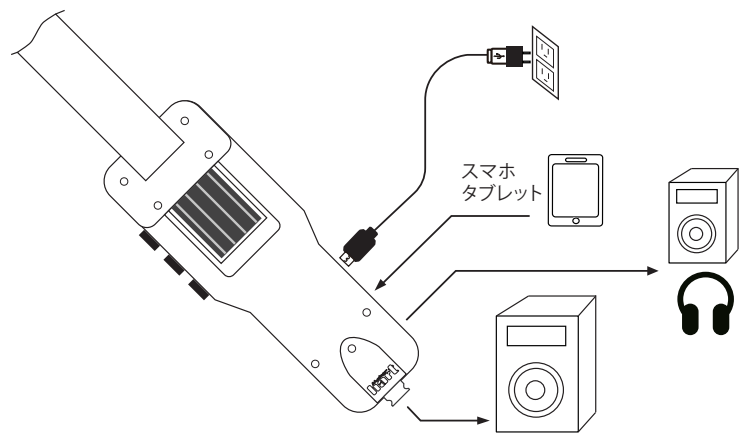

■アプリ

音域やリズムテンポ、コード設定などを自由に変更することができます。Bluetooth を使用し、設定切り替えを行います。接続することで、より多様なアプリケーションをお楽しみいただけます。



インストールはこちらから



■ペアリング方法

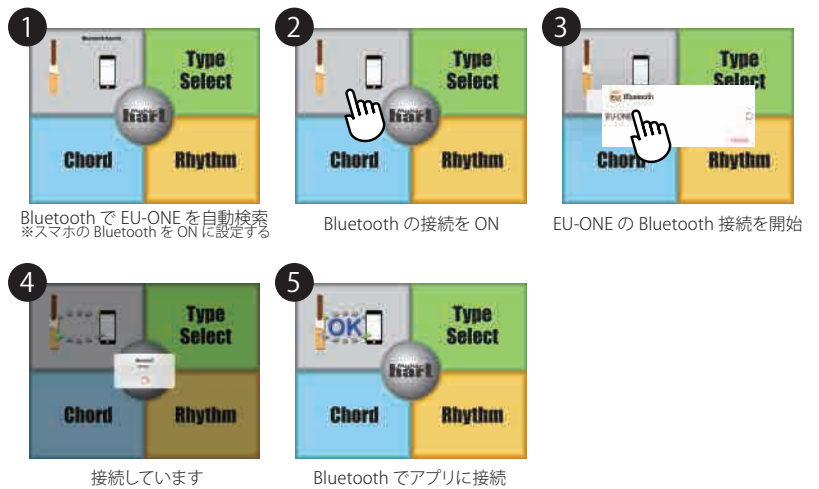

BluetoothでEU-ONEを自動検索
※スマホのBluetoothをONに設定する

Bluetoothの接続をON

EU-ONEのBluetooth接続を開始

接続しています

Bluetoothでアプリに接続



※下記表示が出た場合 Bluetooth の接続を再度行ってください。

No Bluetooth devices

1. EU-ONE 電源とアプリを OFF してください。
2. アプリを再スタートし Bluetooth 検索をします。
3. EU-ONE 電源を入れ Bluetooth の接続を行います。

■ご使用上の注意

製品の故障、損傷や誤動作、データの損失を防ぐため、以下の内容をお守りください。

製品の取り扱い/お手入れに関する注意

- ・テレビやラジオ、ステレオ、携帯電話など他の電気製品の近くで使用しないでください。この機器またはテレビやラジオなどに雑音が生じる原因になります。
- ・直射日光のあたる場所（日中の車内など）やストーブの近くなど極端に温度が高く、または極端に低くなる場所やほこりや振動の多い場所で使用しないでください。この機器のパネルが変形したり、内部の部品が故障したり、動作が不安定になったりする原因になります。
- ・この機器上にビニール製品やプラスチック製品、ゴム製品などを置かないでください。この機器のパネルが変色/変質する原因になります。
- ・手入れするときは、乾いた柔らかい布をご使用ください。ベンジンやシンナー、洗剤、化学ぞうきんなどを使用すると変色/変質の原因になりますので使用しないでください。
- ・機器の周囲温度が極端に変化して（機器の移動時や急激な冷暖房下など）、機器が結露しているおそれがある場合は、電源を入れずに数時間放置し、結露がなくなってから使用してください。結露した状態で使用すると故障の原因になることがあります。
- ・イコライザーやフェーダーをすべて最大には設定しないでください。接続した機器によっては発振したりスピーカーを破損したりする原因になることがあります。
- ・フェーダーにオイル、グリスや接点復活剤などを補給しないでください。電気接点の接触やフェーダーの動きが悪くなる場合があります。
- ・スピーカーの故障を防ぐために、電源を入れるときは最後にパワーアンプの電源を入れてください。また、電源を切るときは最初にパワーアンプの電源を切ってください。
- ・使用後は必ず電源スイッチをオフにしましょう。

USB 端子ご使用時の注意

コンピュータや本体が停止（ハングアップ）してデータが壊れたり、失われたりしないようにUSB端子でコンピュータと接続するときは以下のことをお守りください。コンピュータや本体が停止したときは、アプリケーションやコンピュータを再起動したり本体の電源スイッチを入れ直してください。

- ・USBケーブルはUSB2.0ケーブルをご使用ください。USB3.0ケーブルはご使用できません。
- ・USB端子でコンピュータと接続する前にコンピュータの省電力（サスペンド/スリープ/スタンバイ/休止）モードを解除してください。
- ・USB端子を接続した後に電源スイッチをオンにしてください。
- ・USB端子からケーブルを抜く前にすべてのアプリケーションを終了し、電源スイッチを必ずオフにしてください。
- ・本体の電源スイッチのオン/オフは6秒以上間隔を空けて行ってください。



■安全上のご注意

必ずお守りください。

ここに示した注意事項は、製品を安全に正しくご使用いただき、お客様やほかの方々への危害や財産への損害を未然に防止するためのものです。必ずお守りください。お読みになったあとは、使用される方がいつでも見られる所に必ず保管してください。

「警告」と「注意」について

誤った取り扱いをすると生じることが想定される内容を、危害や損害の大きさと切迫の程度を区分して掲載しています。

-  **警告** 「死亡する可能性または重傷を負う可能性が想定される」内容です。
-  **注意** 「傷害を負う可能性または物的損傷が発生する可能性が想定される」内容です。



分解禁止

-  **禁止** この機器の内部を開けたり、内部の部品を分解したり改造したりしない。

水に注意

-  **禁止** この機器の上に花瓶や薬品など液体の入ったものを置かない。浴室や雨天時の屋外など湿気が多いところで使用しない。内部に水などの液体が入ると、感電や火災、または故障の原因になります。入った場合はすぐに電源を切り、USBケーブルをコンピュータから抜いてください。

-  **禁止** ぬれた手でUSBケーブルを抜き差ししない。感電のおそれがあります。

火に注意

-  **禁止** この機器の上に、ろうそくなど火気のあるものを置かない。ろうそくなどが倒れたりして火災の原因になります。

異常に気づいたら

-  **必ず実行** 下記のような異常が発生した場合すぐに電源を切り、USBケーブルをコンピュータから抜く。
 - <USBケーブルがいたんだ場合>
 - <製品から異常なおいや煙が出た場合>
 - <製品の内部に異物が入った場合>
 - <使用中に音が出なくなった場合>そのまま使用を続けると、感電や火災、または故障のおそれがあります。

-  **必ず実行** この機器を落とすなどして破損した場合は、すぐに電源を切り、USBケーブルをコンピュータから抜く。感電や火災、または故障のおそれがあります。

記号表示について

この製品や取扱説明書に表示されている記号には、次のような意味があります。

注意喚起を示す記号	
禁止を示す記号	
行為を指示する記号	

- ・この製品の内部には、お客様が修理/交換できる部品はありません。
- ・データが破損したり失われた場合の補償はいたしかねますので、ご了承ください。

設置

-  **禁止** 塩害や腐食性ガスが発生する場所に設置しない。故障の原因になります。

-  **必ず実行** この機器を移動するときは、必ず接続ケーブルをすべて外した上で行なう。ケーブルをいたためたり、お客様やほかの方々が転倒するおそれがあります。

接続



-  **必ず実行** ほかの機器と接続する場合は、すべての電源を切った上で行なう。電源を入れたり切ったりする前に、必ず機器の音量（ボリューム）を最小にする。感電、聴力障害または機器の損傷になることがあります。

手入れ

-  **必ず実行** この機器の手入れをするときは、必ずUSBケーブルをコンピュータから抜く。感電の原因になることがあります。

取り扱い

-  **禁止** この機器のパネルのすき間から金属や紙片などの異物を入れない。感電、ショート、火災や故障の原因になることがあります。入った場合は、すぐに電源を切り、USBケーブルをコンピュータから抜いてください。

-  **禁止** この機器の上ののりたり重いものをのせたりしない。
-  **禁止** ボタンやスイッチ、入出力端子などに無理な力を加えない。この機器が破損したり、お客様やほかの方々がけがをしたりする原因になります。

-  **禁止** 大きな音量で長時間ヘッドフォン/スピーカーを使用しない。聴覚障害の原因になります。

お問い合わせ窓口

販売元：有限会社ハーモテック

info@harmotech.co.jp